

www.mobisparts.eu

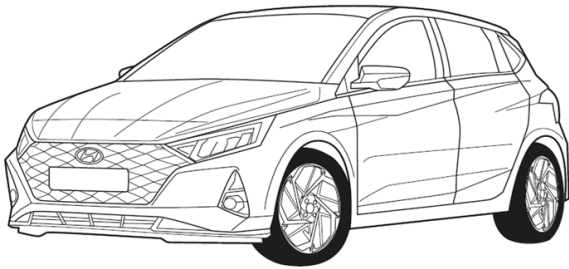

Q0161ADE00

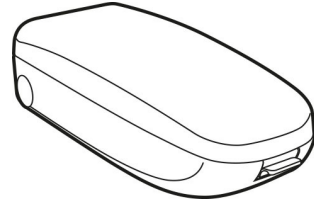

P 2-4 / 9

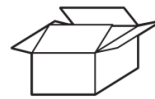

P 5 / 9



P 5 / 9



Fig 1 - 17



0.25hr

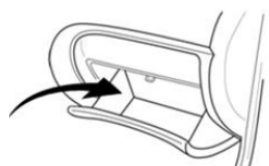
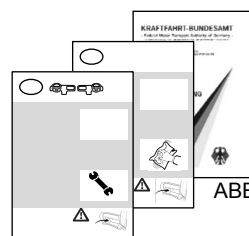
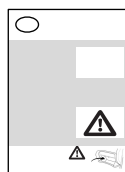



D	Beachten Sie bitte, dass bei Schäden in Folge unsachgemäßen Einbaus sämtliche Garantieansprüche erlöschen.	Das Recht zu Änderungen an Inhalt von Montagesatz und Einbauanleitung ohne Vorankündigung bleibt vorbehalten. Lesen Sie vor dem Einbau diese Anleitung sorgfältig durch.
F	Nous tenons à insister tout particulièrement sur le fait que si ce produit n'est pas correctement assemblé par un technicien compétent, aucun droit de compensation ne sera recevable en cas de dommages, notamment les droits en vertu de la loi concernant la responsabilité à l'égard des produits.	Le contenu de ce produit, ainsi que des guides de montage qui les accompagnent est sujet à modifications sans préavis; lisez attentivement ces instructions avant de procéder à l'installation.
NL	De installatie moet worden uitgevoerd door een erkende, competente installateur. Incorrecte montage kan leiden tot het vervallen van elk recht op schadecompensatie, met name die met betrekking tot product aansprakelijkheid.	De inhoud van deze kits en de installatiehandleidingen kunnen worden gewijzigd zonder kennisgeving. Zorg er voor, dat u deze instructies hebt gelezen en volledig begriipt voordat u met de installatie begint.
GB	We expressly point out that assembly not carried out properly by a competent installer will result in cancellation of any right to damage compensation, in particular those arising by virtue of the product liability act.	Contents of these kits and their fitting manuals are subject to alteration without notice, please ensure that these instructions are read and fully understood before commencing installation.
E	Una vez más, hacemos hincapié en el hecho de que si este producto no es instalado correctamente por un técnico cualificado, se anulará cualquier derecho de compensación por posibles daños, especialmente los relativos a la legislación vigente sobre este tipo de productos.	El contenido de los kits y sus correspondientes manuales de montaje están sujetos a posibles modificaciones sin previo aviso. Es importante que lea con atención todas las instrucciones y que las entienda perfectamente antes de iniciar la instalación.
I	Vi informiamo che, in caso di installazione scorretta e/o non eseguita da un installatore competente, il Cliente perderà ogni diritto a un eventuale rimborso danni e, specificamente, ogni diritto previsto dalle leggi sulla responsabilità di prodotto.	I contenuti di questi kit e i relativi manuali di installazione sono soggetti a modifica senza preavviso. Si raccomanda di leggere attentamente e integralmente tali istruzioni e di sincerarsi di averle comprese prima di procedere all'installazione.
S	Vi meddelar att montering, som inte görs fackmannamässigt, kommer att häva rätten till kompensation för skador, speciellt rättigheter enligt lagen om produktansvar.	Innehållet i dessa satser och deras bruksanvisningar kan komma att ändras utan förvarning. Vänligen läs dessa anvisningar noga innan du påbörjar monteringen.
CZ	Upozorňujeme, že instalace provedená nesprávně nebo nekompetentní osobou, ruší veškerá práva na kompenzaci škod, obzvláště těch způsobených poruchou produktu.	Obsah těchto sad a návody na jejich montáž podléhají změnám bez předchozího upozornění. Prosím, ujistěte se, že jste si pokyny před instalací přečetly a dostatečně jim rozumíte.
DK	Det skal understreges, at montering, der udføres af en ikke-kvalificeret montør, medfører bortfald af enhver ret til erstatning særligt i forbindelse med erstatnings-krav, der måtte opstå i kraft af loven om produktansvar.	Sættenes indhold og monteringsvejledninger kan ændres uden varsel, og vejledningerne skal derfor læses og forstås, før monteringen påbegyndes.
FIN	Jos asennuksen suorittaa joku muu kuin pätevä ammattilainen, tämä kumoaa asiakkaan oikeuden vahingonkorvauksiin, erityisesti sellaisiin, jotka perustuvat tuotevastuulakiin.	Kiinnitysarjan sisältöä ja asennusohjeita voidaan muuttaa siitä etukäteen ilmoittamatta. Näihin ohjeisiin tulee perehtyä huolellisesti ennen asennuksen aloittamista.
GR	Θα πρέπει να τονιστεί ότι συναρμολόγηση που δεν πραγματοποιείται σωστά και από ειδικευμένο εγκαταστάτη οδηγεί σε ακύρωση των όποιων δικαιωμάτων αποζημίωσης έναντι ζημίας και ιδιαίτερα αυτών που προκύπτουν σύμφωνα με το νόμο περί ευθύνης προϊόντος.	Τα περιεχόμενα αυτών των kit και τα εγχειρίδια τοποθέτησης υπόκεινται σε αλλαγές χωρίς προειδοποίηση. Βεβαιωθείτε ότι οι οδηγίες αυτές έχουν διαβαστεί και έχουν γίνει απολύτως κατανοητές προτού ξεκινήσετε την εγκατάσταση.
N	Vi bemerker at montasje som ikke utføres korrekt, av en kompetent installatør, vil resultere i annullering av all rett til erstatning for enhver skade, spesielt de som oppstår av arten produktansvar.	Innholdene i disse sett og deres monteringsanvisninger kan endres uten forvarsel. Vennligst påse at disse instruksjonene leses grundig og er forstått innen installasjonen startes.
PL	Pragniemy wyraźnie podkreślić, że nieprawidłowy montaż przeprowadzony przez niekompetentne osoby będzie podstawą rezygnacji z ewentualnego prawa do odszkodowania, w szczególności wynikających z mocy ustawy o odpowiedzialności za produkt.	Zawartość opisywanych zestawów i instrukcje ich montażu mogą ulec zmianie bez uprzedzenia; przed rozpoczęciem instalacji należy zapoznać się z instrukcjami i upewnić się, że zostały w pełni zrozumiałe.
RUS	Обратите внимание, что при повреждениях, возникших в результате неправильного монтажа, истекают все виды гарантии, в частности, касающиеся закона, регулирующего ответственности за качество продукции.	Производитель сохраняет за собой право на изменение содержания монтажного комплекта и инструкции по установке без предварительного уведомления. Внимательно прочитайте инструкцию перед началом установки.
SK	Upozorňujeme, že inštalácia vykonaná nesprávne alebo nekompetentnou osobou, ruší všetky práva na kompenzáciu škôd, obzvlášť tých spôsobených poruchou produktu.	Obsah týchto sad a návody na ich montáž podliehajú zmenám bez predchádzajúceho upozornenia. Prosím, uistite sa, že ste si pokyny pred inštaláciou prečítali a dostatočne ste im porozumeli.
RO	Vă atragem atenția că montajul efectuat incorect sau de către personal neautorizat duce la anularea oricărui drept de compensare a eventualelor daune produse utilizatorului.	Conținutul acestor pachete precum și al instrucțiunilor de montaj pot fi modificate fără preaviz. Vă rugăm să vă asigurați că aceste instrucțiuni sunt citite și înțelese înainte de a începe instalarea.

Wenn der Sitz mit einem Airbag ausgestattet ist, empfehlen wir entsprechende Sorgfalt bei der Installation. Der Aufblasevorgang des Airbags sollte durch die notwendigen Installationsschritte, die in dieser Bedienungsanleitung beschrieben sind, nicht ausgelöst werden. Um ganz sicher zu sein, dass sich der Airbag nicht aufbläst, empfehlen wir, den Seitenairbag vor der Installation zu deaktivieren. Nähere Informationen finden Sie in der Bedienungsanleitung des Fahrzeugs.

DE

Trennen Sie das negative Kabel von der Batterie, um die Stromzufuhr des Wagens abzuschalten, und warten Sie 15-30 Minuten, bevor Sie die Armlehne installieren.

Achten Sie darauf, dass der Schaltknüppel vor der Armlehne und der Handbremshebel unter der Armlehne gelegen ist. Falls erforderlich, klappen Sie die Armlehne hoch, um besser auf diese Vorrichtungen zugreifen zu können.

Si le siège comporte un sac gonflable monté, nous vous recommandons d'être prudent lors du montage. Le sac gonflable est censé ne pas enfler en raison des étapes de montage nécessaires définies dans ce manuel. Mais si vous souhaitez avoir la certitude que ce sac n'enflera pas, nous vous recommandons de démonter le sac latéral avant le montage. Référez-vous au manuel d'entretien du véhicule pour en savoir plus.

FR

Débranchez le câble au pôle négatif (-) de la batterie afin d'arrêter le moteur du véhicule. Puis, patientez pendant 15 à 30 minutes avant de commencer à monter l'accoudoir.

Assurez-vous que le levier de vitesse se trouve à l'avant de l'accoudoir et que celui du frein à main se trouve sous l'accoudoir. Au besoin, pliez l'accoudoir afin de faciliter l'accès à n'importe laquelle de ces fonctionnalités du véhicule.

Als de stoel is uitgerust met een airbag, is het raadzaam om tijdens de montageprocedure voorzichtig te werk te gaan. Het uitvoeren van de montageschappen in deze instructie leidt normaal gesproken niet tot het opblazen van de airbag. Als u er absoluut zeker van wilt zijn dat de airbag niet wordt opgeblazen, wordt aangeraden om de zijairbag te ontkoppelen voordat u met de montageprocedure begint. Raadpleeg het informatiemateriaal over het onderhoud van het voertuig voor meer informatie.

NL

Koppel de min kabel (-) los van de accu, zodat de stroomvoorziening van het voertuig wordt onderbroken. Wacht vervolgens 15 tot 30 minuten voordat u begint met het monteren van de armsteun.

Houd er rekening mee dat de schakelpook zich vóór de armsteun bevindt en dat de parkeerremhendel zich onder de armsteun bevindt. Klap zonedig de armsteun omhoog, zodat u gemakkelijk toegang hebt tot deze voorzieningen van het voertuig.

If the seat has airbag mounted, we recommend that you are careful during the mounting procedure. The airbag is not supposed to be able to inflate because of the necessary mounting steps in this instruction. But if you want to be absolutely sure that the airbag won't inflate –we recommend that you disconnect the side-airbag before starting the mounting procedure. Refer to vehicle's service information material for more information.

GB

Disconnect the minus (-) cable on the battery so that the car is powerless. Then wait 15-30 minutes before you start mounting the armrest.

Be aware that the gear shift lever is located in front of the armrest and the parking brake lever is located under the armrest. If necessary, fold up the armrest to easier facilitate access to any of these functions in the car.

Si el asiento viene equipado con airbag, se aconseja tener cuidado durante el procedimiento de montaje. Se supone que el airbag no debe inflarse al realizar los pasos de montaje necesarios de estas instrucciones. No obstante, si quiere estar absolutamente seguro de que no se va a inflar, es aconsejable desconectar el airbag lateral antes de comenzar el proceso de montaje. Para obtener más información, consulte el material de referencia sobre el mantenimiento del vehículo.

ES

Desconecte el cable con el signo menos (-) de la batería para que el coche no tenga corriente. Después, espere de 15 a 30 minutos antes de comenzar a montar el reposabrazos.

Tenga en cuenta que la palanca de cambios se encuentra delante del reposabrazos y que debajo de éste está ubicado el freno de mano. Si es necesario, suba el reposabrazos para facilitar el acceso a cualquiera de estas funciones del coche.

Se il sedile è fornito di airbag, si consiglia di prestare attenzione durante la procedura di montaggio. Durante le fasi di montaggio indicate nelle presenti istruzioni, l'airbag non dovrebbe gonfiarsi. Tuttavia, per essere assolutamente certi l'airbag non si gonfi, si consiglia di scollegare l'airbag laterale prima di iniziare la procedura di montaggio. Per ulteriori informazioni, consultare il materiale informativo sul funzionamento del veicolo.

IT

Scollegare il cavo con polo negativo (-) della batteria per disattivare l'alimentazione all'auto. Attendere 15-30 minuti prima di iniziare il montaggio del bracciolo.

Si noti che la leva del cambio si trova davanti la parte anteriore del bracciolo, mentre la leva del freno di stazionamento si trova sotto il bracciolo. Se necessario, sollevare il bracciolo per accedere più facilmente a queste funzioni dell'auto.

Om stolen har sidoairbag bör man iakttaga viss försiktighet vid installationen. Airbagen skall inte kunna utlösas med anledning av de olika monteringsstegen i denna instruktion. Vill man dock vara riktigt säker på detta rekommenderar vi att man kopplar ur airbagen innan man påbörjar monteringen av armstödet. Vi hänvisar till bilens instruktionsbok för mer information.

SE

Koppla ifrån minuskabeln (-) på batteriet så att bilen blir helt strömlös. Vänta därefter ca 15-30 minuter innan ni påbörjar monteringen. Var uppmärksam på att bilens växelspak är placerad framför armstödet samt att parkeringsbromsen är placerad under armstödet. Vid behov, fäll upp armstödet för enklare åtkomst till dessa båda funktioner.

Jestliže má sedadlo namontovaný airbag, doporučujeme, abyste byli při montáži opatrní. V podstatě nehrozí, že by se airbag během provádění nezbytných montážních kroků obsažených v těchto instrukcích nafoukl; pokud si ale chcete být absolutně jisti, že se airbag nenafoukne, doporučujeme odpojit boční airbag před tím, než začnete s montáží. Více informací naleznete v servisní příručce vozidla. Odpojte kabel označený (-) od baterie, takže je vozidlo bez proudu. Počkejte 15–30 minut a potom začnete montovat loketní opěrku. Dbejte na to, aby se řadicí páka nacházela před opěrkou a páka ruční brzdy byla umístěna pod opěrkou. Pokud je to nutné, tak k usnadnění přístupu k těmto funkcím vozidla opěrku složte.

CZ

Hvis der er monteret en airbag for dette sæde, anbefaler vi, at du er forsigtig under monteringen. Airbaggen burde ikke kunne blive udløst ved udførelsen af de nødvendige trin i forbindelse med monteringen, som er beskrevet i denne vejledning. Hvis du vil være helt sikker på, at airbaggen ikke udløses, anbefaler vi dog, at du frakobler side-airbaggen, før monteringen påbegyndes. Der henvises til materialet med køretøjets serviceinformationer for yderligere oplysninger.

DK

Tag minuskablet (-) af batteriet, så bilen er uden strøm. Vent dernæst 15-30 minutter, før du begynder at montere armlænet. Sørg for, at gearstangen er placeret foran armlænet, og at håndbremsen er placeret under armlænet. Hvis det er nødvendigt, kan du folde armlænet op for at få lettere adgang til disse funktioner i bilen.

Jos istuimessa on ilmatyyny, suosittellemme, että olet varovainen asennuksen aikana. Ilmatyynyn ei pitäisi kyetä täyttymään kun tämän ohjeen tärkeitä asennusvaiheita noudatetaan. Suosittellemme sivuilmatyynyn irti kytkemistä ennen asennusta, jos haluat olla ehdottoman varma siitä, että ilmatyyny ei tyhjenny. Auton huolto-ohjeissa on asiasta lisätietoja.

FIN

Irrota akun miinuskaapeli (-), jotta auto ei saa virtaa. Odota sitten 15-30 minuuttia, ennen kuin aloitat käsinojan asentamisen. Huomaa, että vaihdekeppi on käsinojan edessä ja pysäköintijarrun vipu sen alapuolella. Taita käsinoja tarvittaessa yläasentoon, jotta pääset niihin helposti käsiksi näihin toimintoihin.

Αν πρόκειται να τοποθετηθεί αερόσακος στο κάθισμα, συνιστάται να είστε προσεκτικοί κατά τη διαδικασία της τοποθέτησης. Ο αερόσακος δεν θα έπρεπε να φουσκώσει ως αποτέλεσμα των απαραίτητων βημάτων τοποθέτησης που περιγράφονται στις οδηγίες αυτές. Ωστόσο, αν θέλετε να είστε απολύτως βέβαιοι ότι δεν θα φουσκώσει ο αερόσακος, συνιστάται η απόσυνδεση του πλευρικού αερόσακου πριν από την έναρξη της διαδικασίας τοποθέτησης. Ανατρέξτε στο πληροφοριακό υλικό σέρβις του οχήματος για περισσότερες πληροφορίες.

GR

Αποσυνδέστε τον αρνητικό (-) πόλο των καλωδίων της μπαταρίας ώστε να μην διαθείται παροχή ρεύματος το αυτοκίνητο. Κατόπιν, περιμένετε 15-30 λεπτά πριν αρχίσετε να τοποθετείτε το μπράτσο του καθίσματος. Φροντίστε ο μοχλός αλλαγής ταχυτήτων να βρίσκεται μπροστά από το μπράτσο του καθίσματος και ο μοχλός του χειρόφρενου να βρίσκεται κάτω από το μπράτσο του καθίσματος. Αν χρειαστεί, ανεβάστε το μπράτσο του καθίσματος για διευκολύνετε την πρόσβαση σε οποιαδήποτε από τις λειτουργίες αυτές του αυτοκινήτου.

Dersom setet har kollisjonspute monterert, anbefaler vi at du utviser varsomhet ved monteringen. Kollisjonsputen skal ikke kunne blåses opp som resultat av de nødvendige trinnene denne anvisningen gir for montering, men dersom du vil være helt sikker på at kollisjonsputen ikke blåses opp, anbefaler vi at du kobler fra sidekollisjonsputen før monteringsprosedyren påbegynnes. Se kjøretøyets servicehåndbok for mer informasjon.

NO

Koble fra minus (-)-kabelen på batteriet slik at bilen er uten strøm. Vent så 15-30 minutter før du starter monteringen av armlenet. Sørg for at girspaken befinner seg foran armlenet og at parkeringsbremsens håndtak befinner seg under armlenet. Fell om nødvendig opp armlenet for lettere tilgang til disse funksjonene i bilen.

Jeżeli fotel wyposażony jest w poduszkę powietrzną, zalecamy zachować ostrożność podczas montażu. Poduszka powietrzna teoretycznie nie może się aktywować podczas wykonywania kolejnych kroków niniejszej instrukcji. Jeżeli jednak chcecie mieć Państwo pewność, że poduszka powietrzna nie zadziała, zalecamy odłączenie poduszki bocznej przed rozpoczęciem montażu. Więcej informacji znaleźć można w dokumentach serwisowych pojazdu.

PL

Odłączyć kabel od zacisku ujemnego (-) akumulatora, co spowoduje odcięcie zasilania pojazdu. Następnie odczekać 15-30 minut przed rozpoczęciem montażu podłokietnika. Należy zwrócić uwagę, że dźwignia zmiany biegów znajduje się z przodu podłokietnika, a dźwignia hamulca ręcznego znajduje się pod nim. Jeżeli jest to konieczne, proszę podnieść podłokietnik, aby ułatwić dostęp do tych elementów sterowania pojazdem.

Если сиденье оснащено подушкой безопасности, то во время процедуры установки требуется соблюдать осторожность. Предполагается, что при выполнении необходимых этапов установки, изложенных в данной инструкции, подушка безопасности сработает не должна. Если же Вы хотите быть абсолютно уверенными в том, что подушка безопасности не сработает, рекомендуется перед началом процедуры установки отсоединить боковую подушку безопасности. Дополнительная информация содержится в техническом руководстве по обслуживанию автомобиля.

RUS

Чтобы обесточить автомобиль, отсоедините отрицательный (-) кабель от аккумулятора. Затем подождите 15-30 минут перед началом установки подлокотника. Имейте в виду, что рычаг переключения передач расположен перед подлокотником, а рычаг стояночного тормоза под подлокотником. При необходимости обеспечения более легкого доступа к любой из этих функций автомобиля, поднимите подлокотник вверх.

Ak má sedadlo namontované airbagy, odporúčame, aby ste boli počas montáže opatrní. Vzhľadom na nevyhnutné montážne kroky uvedené v tomto pokyne sa nepredpokladá, že by sa airbag dokázal nafúknuť. Ak si ale chcete byť absolútne istí, že sa airbag nenafúkne, odporúčame vám, aby ste pred začatím montáže odpojili bočný airbag. Podrobnosti si pozrite v informačnom materiáli o servise vozidla.

SK

Odpojte záporný (-) kábel na akumulátore, aby zostalo vozidlo bez elektrickej energie. Potom počkajte asi 15 – 30 minút, kým začnete montovať opierku na ruku. Uvedomte si prosím, že radiaca páka sa nachádza pred opierkou na ruku a páka parkovacej brzdy sa nachádza pod opierkou na ruku. Ak je to potrebné, opierku na ruku zložte, čím uľahčíte prístup ku ktorejkoľvek z týchto funkcií vo vozidle.

Dacă scaunul mașinii are airbag lateral, respectați anumite precauții în timpul montării. Airbagul nu ar trebui să se poată declanșa în urma diversilor pași de asamblare prezentați în aceste instrucțiuni. Totuși, pentru siguranță absolută, vă recomandăm să deconectați airbagul înainte să începeți montarea. Consultați manualul mașinii pentru informații suplimentare.

RO

Deconectați cablul negativ (-) de la baterie, astfel încât mașina să fie oprită complet. Așteptați apoi circa 15-30 de minute înainte de a începe montarea. Țineți cont de faptul că maneta schimbătorului de viteză al mașinii se află în fața cotierei, iar frâna de parcare se află sub cotieră. Dacă este necesar, ridicăți cotiera pentru a accesa mai ușor aceste două funcții.

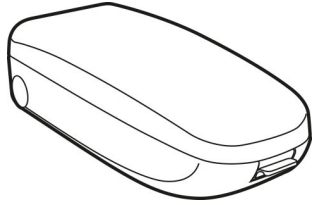
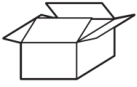

MLC310-75U P10 V10

1



2

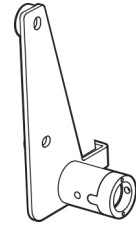

F2430-65028R

3

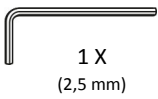

1 X
(2,5 mm)

4



10 X

5



1 X

6



2 X
(M6x16)

7



2 X
(M6)

8



1 X

9

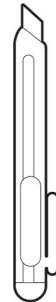

1 X

10



11

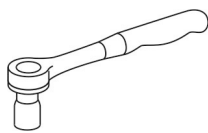

12



13



14



15

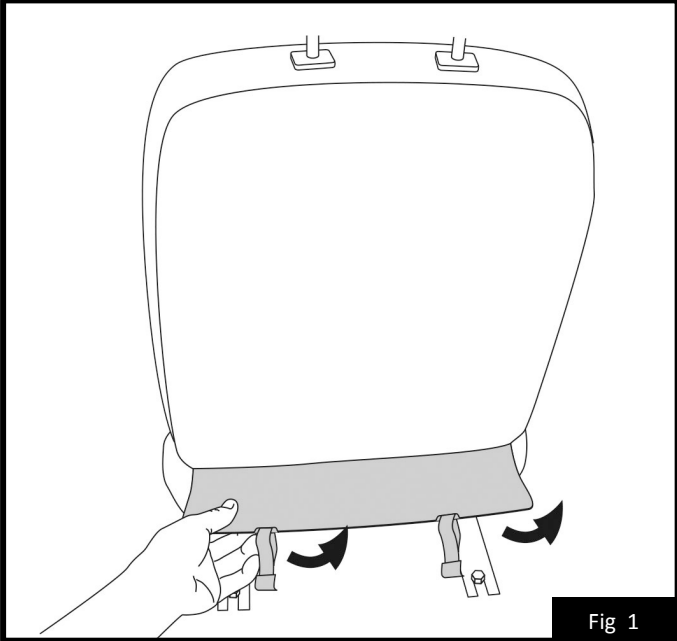

Fig 1

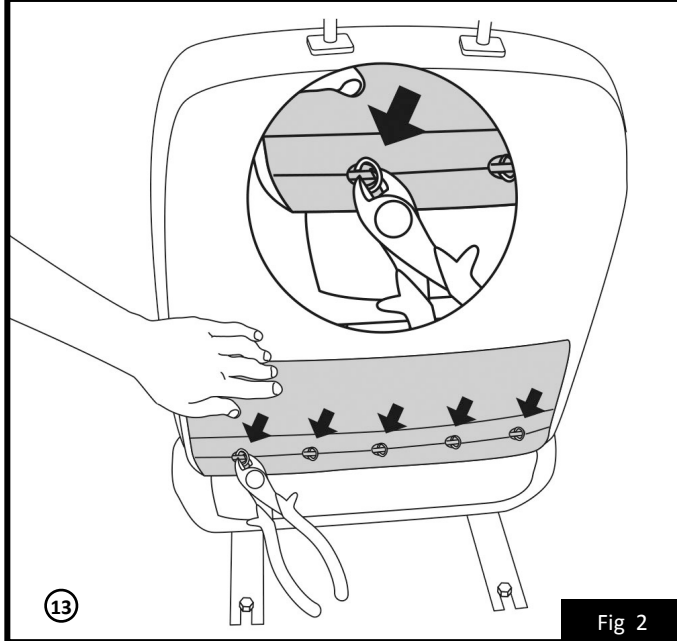

Fig 2

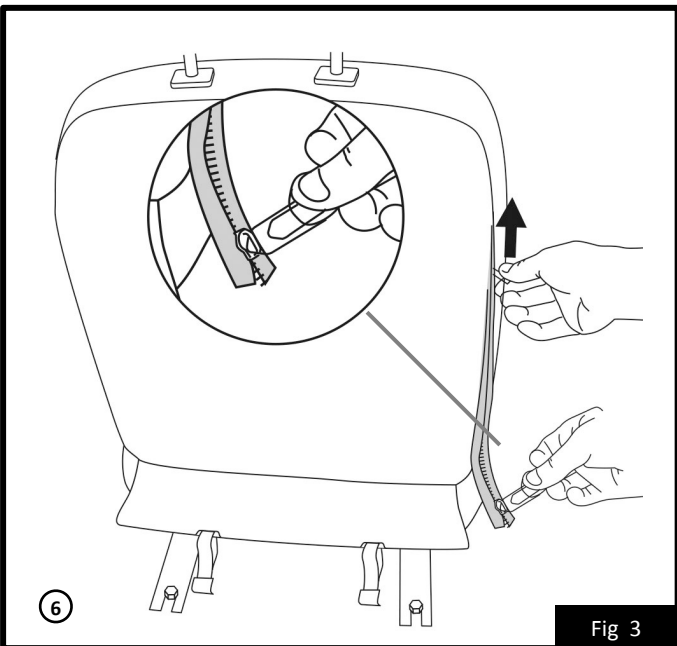

Fig 3

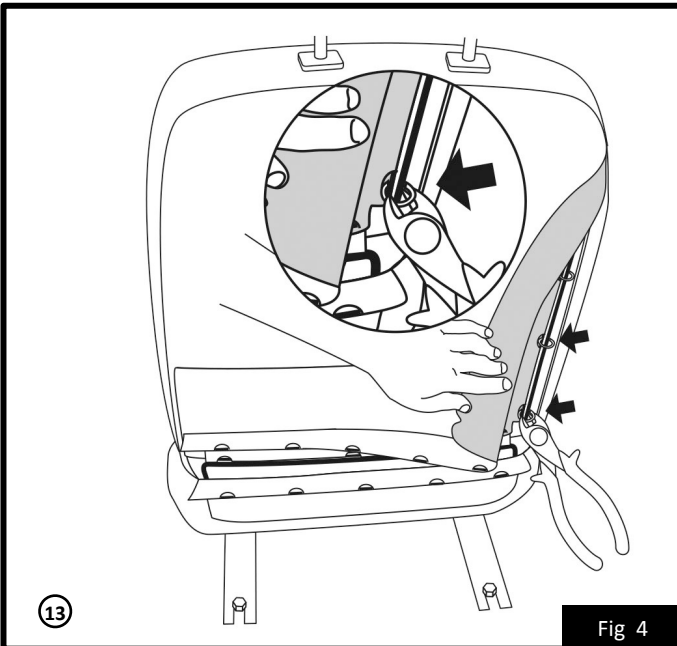

Fig 4

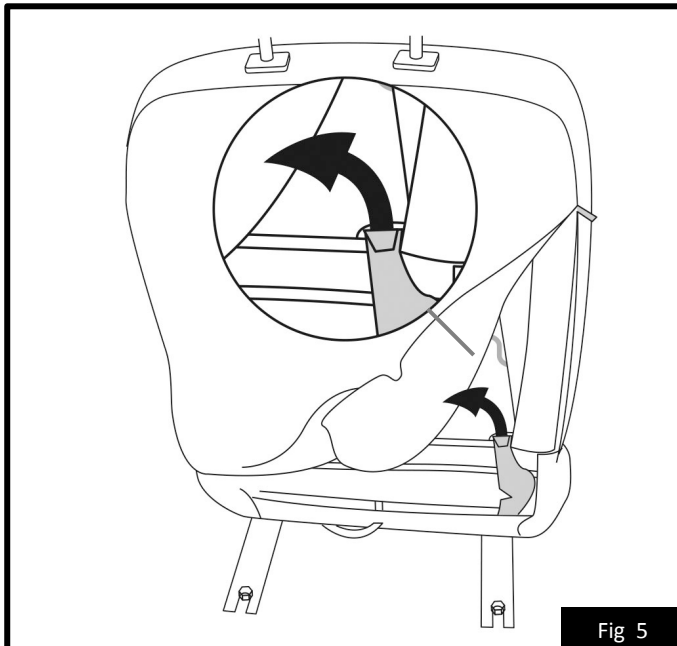

Fig 5

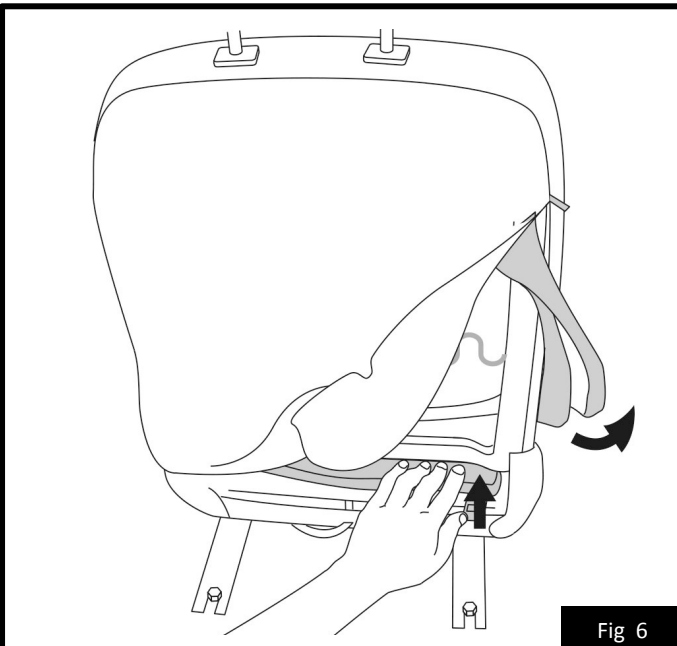
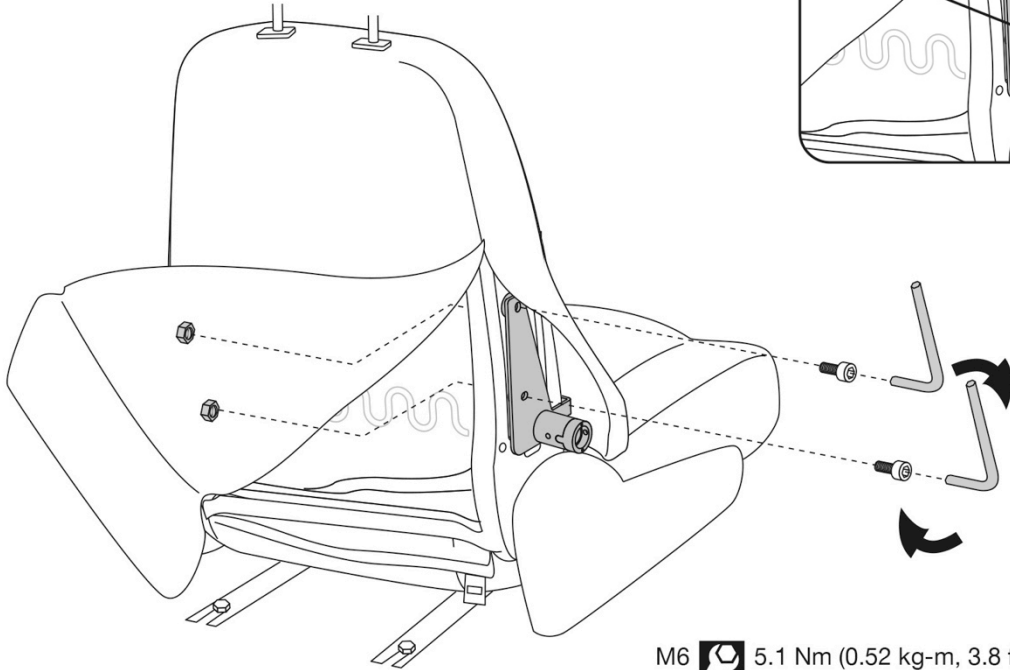
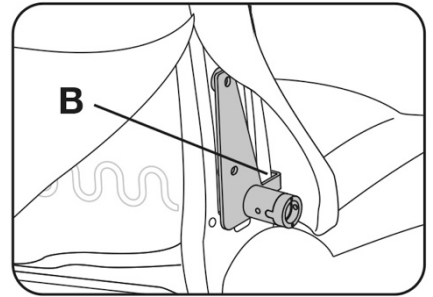
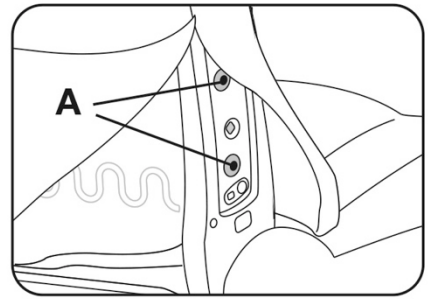

Fig 6



M6  5.1 Nm (0.52 kg-m, 3.8 ft-lb)

- ② ③
- ⑦ ⑧
- ⑨ ⑪ ⑫

Fig 7

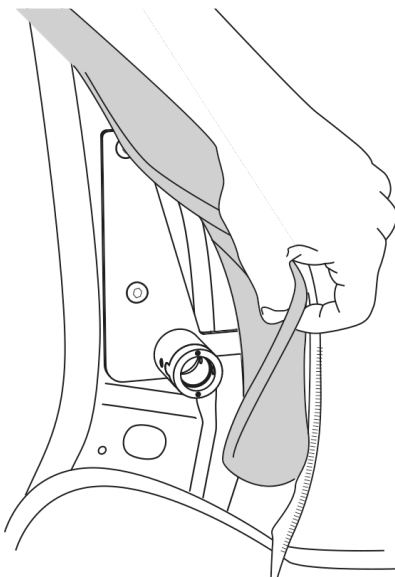
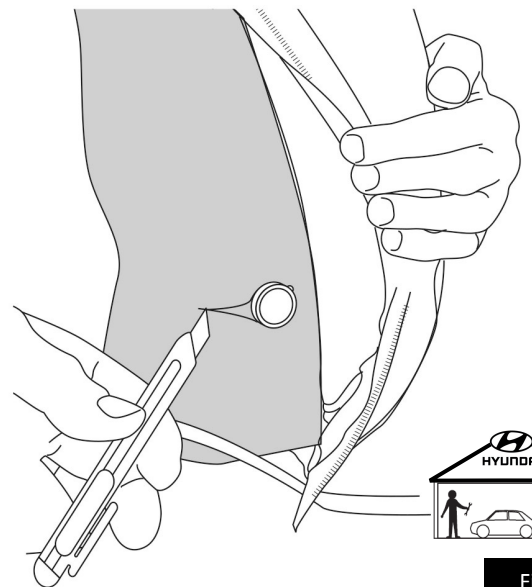

Fig 8



⑩

Fig 9

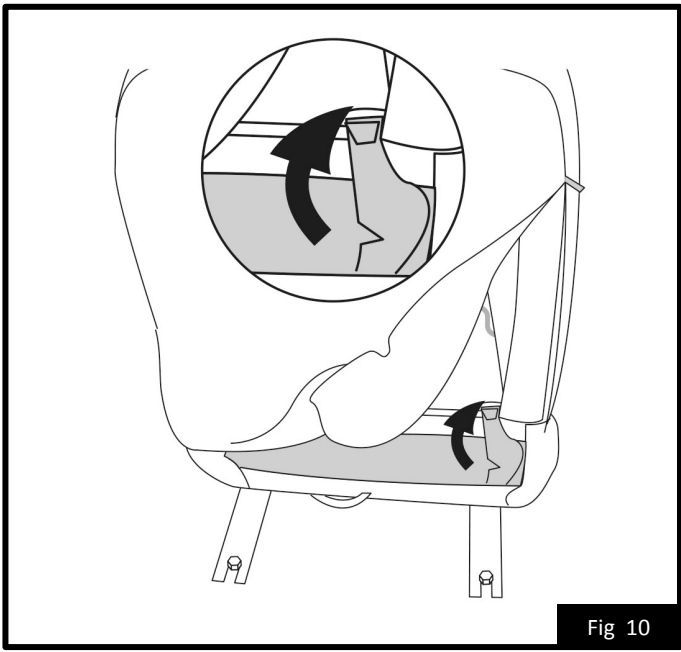

Fig 10

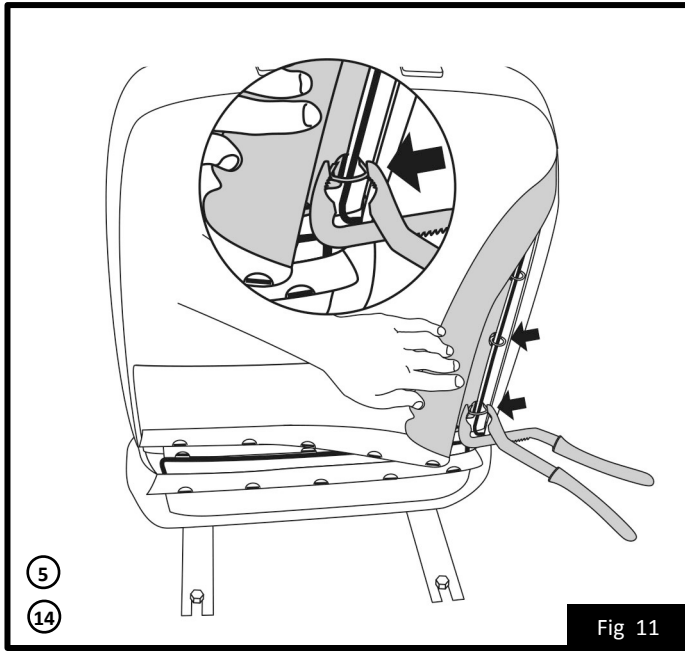

Fig 11

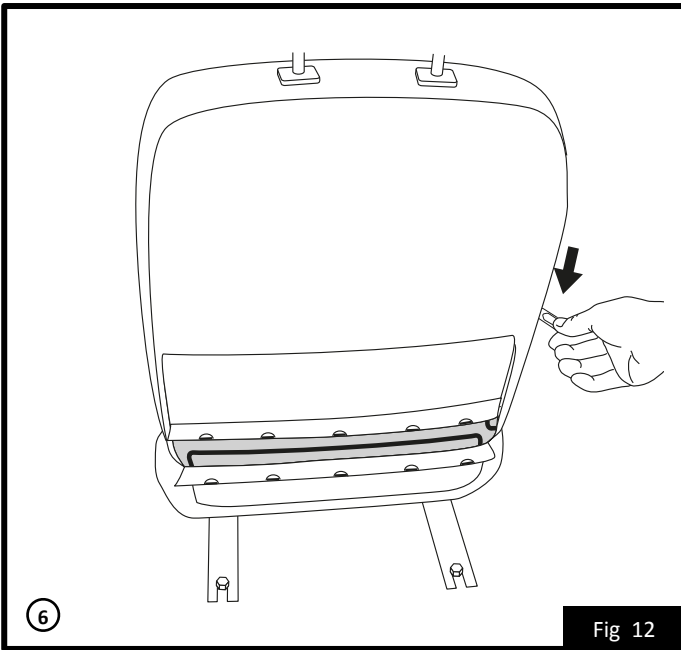

Fig 12

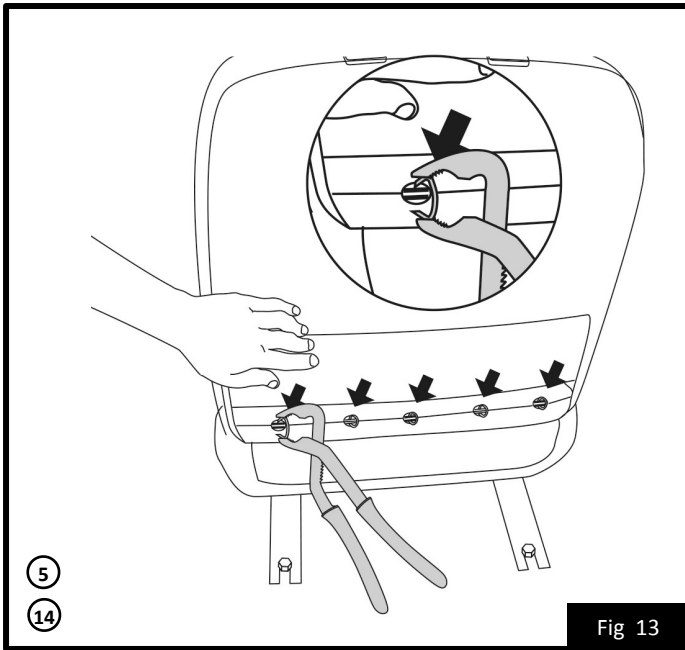

Fig 13

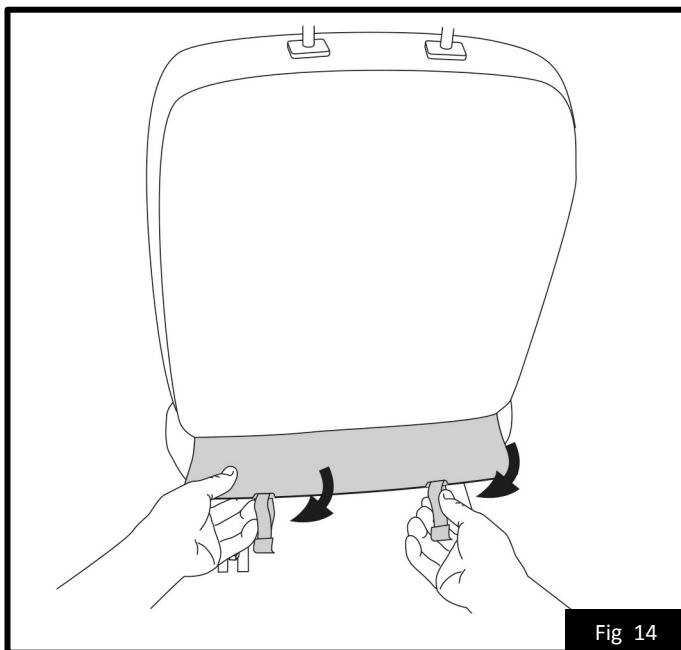

Fig 14

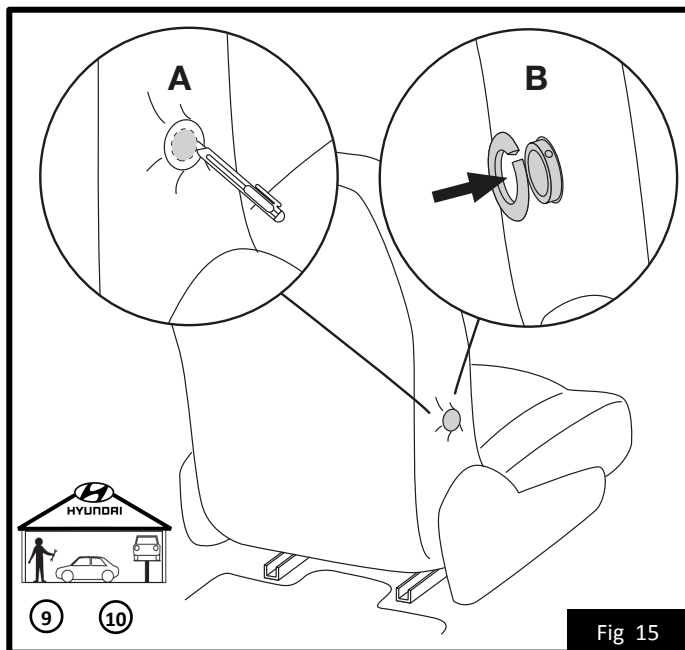
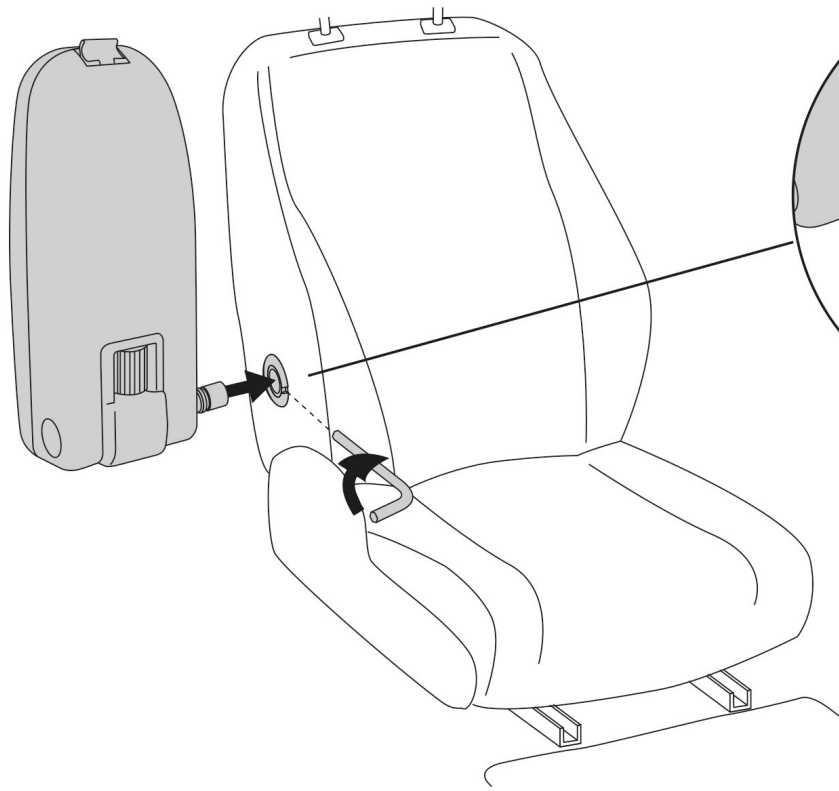



Fig 15



"Click"

M5  2.5 N·m (0.26 kg·m, 22 in·lb)

① ④ ⑮

Fig 16

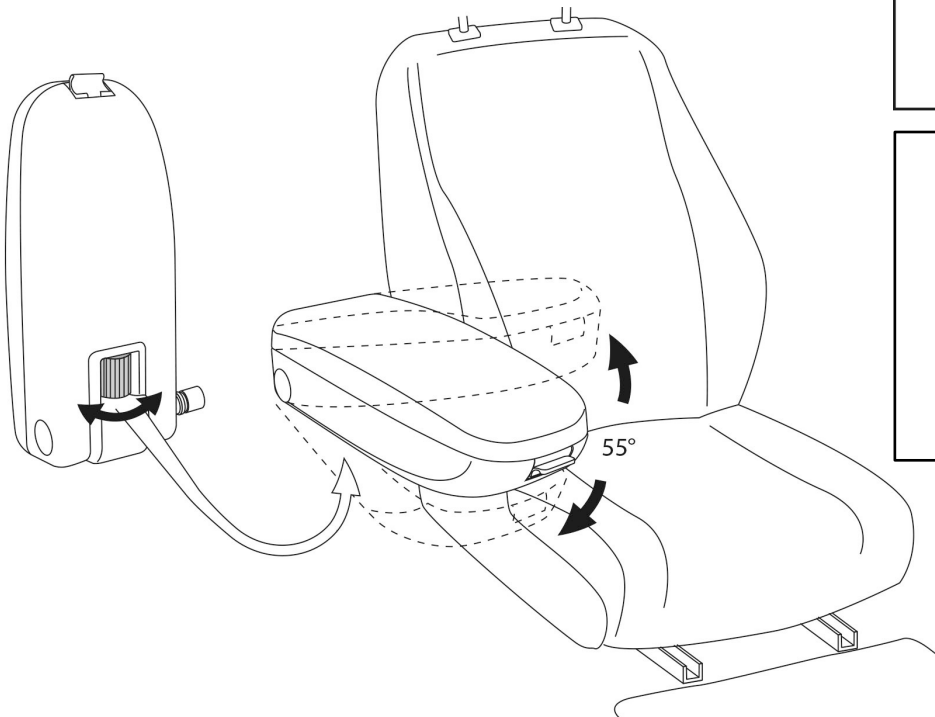

55°

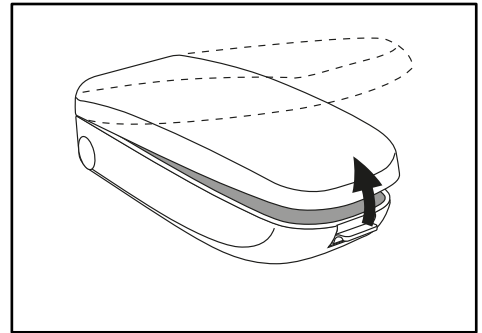

Fig 17